

# КАТАЛОГ

рабочего инструмента  
гидромолотов

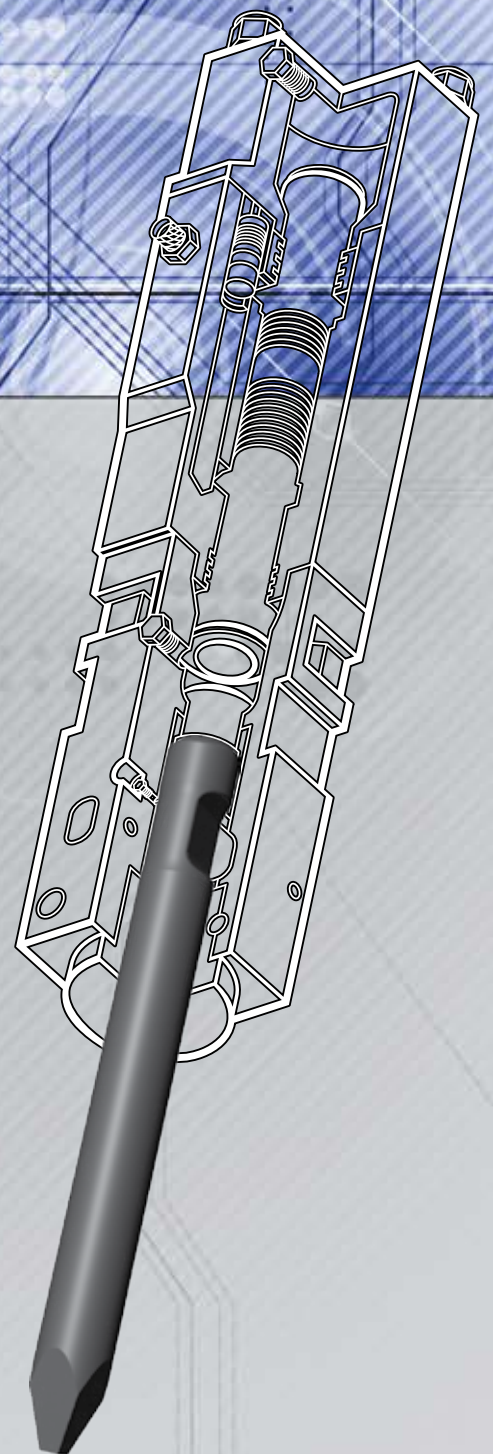





Все рабочие инструменты выпускаемые компанией, изготавливаются из высоколегированной стали, поставляемой по спецзаказу, по нашим спецификациям напрямую с металлургического предприятия.

Сталь разработанная с учетом многолетнего опыта эксплуатации в российских условиях, превосходит все известные нам зарубежные аналоги.

Нашими специалистами осуществляется входной контроль качества стали на содержание легирующих элементов и углерода методом спектрального анализа. Отсутствие включений, однородность структуры (микротрещины, раковины, расслоение металла) проверяется методом ультразвуковой диагностики.

Гомогенная кристаллическая структура стали, отличные показатели ударной вязкости и износостойкости гарантируют высочайшее качество изготавливаемых на заводе инструментов.

Контроль качества сменного инструмента осуществляется измерением твердости в нескольких местах по всей длине инструмента, отсутствие микротрещин определяется акустическим и магнитно-порошковым методами.

Весь производственный процесс с многочисленными промежуточными проверками гарантирует стабильно высокое качество и долгий срок службы инструментов в дальнейшем.

Имеется возможность срочного выполнения заказов.

**С нашим рабочим инструментом гидравлический молот станет образцовым примером прочности и долговечности.**

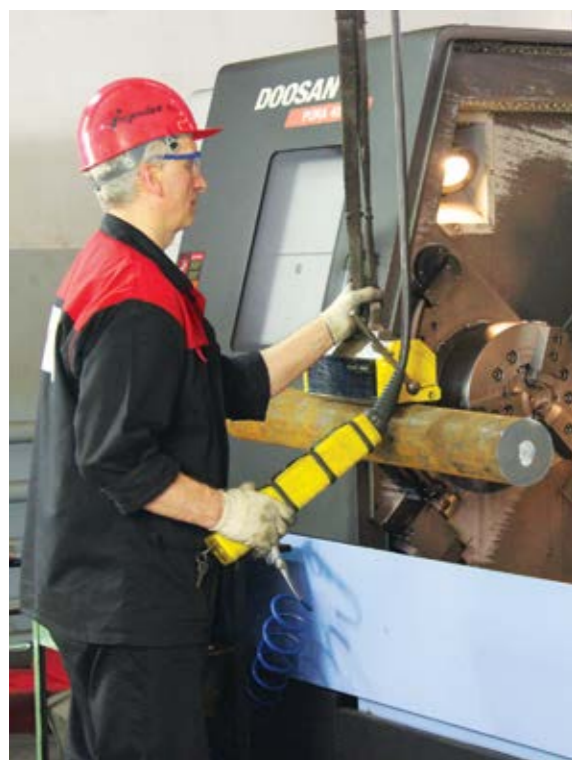

## СОДЕРЖАНИЕ

ARDEN AB // D&A .....	4
ARROWHEAD // TEREX.....	5
ATLAS COPCO // CHICAGO PNEUMATIC // JCB.....	6
DAEMO .....	7
DELTA .....	8
DONG YANG (HYPER) .....	9
FURUKAWA // KENT .....	10
HANWOO.....	12
INDECO // EURORAM .....	13
ITALDEM.....	14
KWANGLIM .....	15
KRUPP // ATLAS COPCO // JCB // CHICAGO PNEUMATIC ....	16
LIFTON .....	18
MAXPOWER.....	18
MSB.....	19
MONTABERT // BOBCAT .....	20
MTB.....	21
NPK.....	22
OKADA .....	24
POQUTEC.....	25
PROFBREAKER.....	26
ROTAIR.....	26
PROMOVE.....	27
RAMMER // JCB // CATERPILLAR // CASE-NEWHOLLAND // KUBOTA // CASE POCLAIN // ROXON .....	28
SOCOMECH.....	30
SOOSAN .....	31
STANLEY // BOBCAT .....	32
STEEL HAND (YANTAI CHINA) .....	33
TABE.....	34
TOYO // TAKEUCHI.....	34
TOKU // DRAGO.....	35
WIMMER.....	35





Модель инструмента	Масса кг	Длина мм	Диаметр мм
Клин Arden AB 100 // D&A 8	4,5	480	45
Клин Arden AB 150 / AB 210 // D&A 15 / 20	10	580	57
Клин Arden AB 400 // D&A 60	23	760	75
Клин Arden AB 450 // D&A 70	27	800	80
Клин Arden AB 550 // D&A 80	43	950	90
Клин Arden AB 750 // D&A 100	50	1 000	95
Клин Arden AB 1050 // D&A 130	58,5	1 000	105
Клин Arden AB 1250 // D&A 150	84	1 150	115
Клин Arden AB 1350 // D&A 180	104	1 200	125
Клин Arden AB 1850 // D&A 200	114	1 200	135
Клин Arden AB 2450 // D&A 220	132	1 300	135
Клин Arden AB 280 / AB 350 // D&A 30 / 50	19,4	740	70
Клин Arden AB 2850 // D&A 300	175	1 400	150
Клин Arden AB 3350 // D&A 360	193	1 450	155
Клин Arden AB 3550 // D&A 450	249	1 650	165
Клин Arden AB 4550 // D&A 550	289	1 700	175
Пика Arden AB 100 // D&A 8	4,5	480	45
Пика Arden AB 150 / AB 210 // D&A 15 / 20	10	580	57
Пика Arden AB 400 // D&A 60	23	760	75
Пика Arden AB 450 // D&A 70	27	800	80
Пика Arden AB 550 // D&A 80	43	950	90
Пика Arden AB 750 // D&A 100	50	1 000	95
Пика Arden AB 1050 // D&A 130	58,5	1 000	105
Пика Arden AB 1250 // D&A 150	84	1 150	115
Пика Arden AB 1850 // D&A 200	114	1 200	135
Пика Arden AB 2450 // D&A 220	132	1 300	135
Пика Arden AB 280/ AB 350 // D&A 30 / 50	19	720	70
Пика Arden AB 280/ AB 350 // D&A 30 / 50	19,4	740	70
Пика Arden AB 2850 // D&A 300	175	1 400	150
Пика Arden AB 3350 // D&A 360	193	1 450	155
Пика Arden AB 3550 // D&A 450	249	1 650	165
Пика Arden AB 4550 // D&A 550	289	1 700	175

Модель инструмента	Масса кг	Длина мм	Диаметр мм
Клин ARROWHEAD S 10 // TEREX TXH 250S	4,5	450	40
Клин ARROWHEAD S 20 // TEREX TXH 350S	6	480	45
Клин ARROWHEAD S 30 // TEREX TXH 400S	10	580	53
Клин ARROWHEAD S 40 // TEREX TXH 700S	18	700	65
Клин ARROWHEAD S 50 // TEREX TXH 800S	20	750	70
Клин ARROWHEAD S100 // TEREX TXH 1400S	50	900	95
Клин ARROWHEAD 16T // TEREX TXH 2200S	68	1 000	105
Клин ARROWHEAD 22T // TEREX TXH 4400S	106	1 100	125
Клин ARROWHEAD 42T // TEREX TXH 10000S	205	1 300	160
Клин ARROWHEAD S 60 // TEREX TXH 1100S	28	800	75
Пика ARROWHEAD S 10 // TEREX TXH 250S	4,5	450	40
Пика ARROWHEAD S 20 // TEREX TXH 350S	6	480	45
Пика ARROWHEAD S 30 // TEREX TXH 400S	10	580	53
Пика ARROWHEAD S 40 // TEREX TXH 700S	18	700	65
Пика ARROWHEAD S 50 // TEREX TXH 800S	19	750	70
Пика ARROWHEAD S 60 // TEREX TXH 1100	28	800	75
Пика ARROWHEAD S	50	900	95
Пика ARROWHEAD S 130	58	1000	103
Пика ARROWHEAD S 180	66	975	113
Пика ARROWHEAD	106	1 100	125
Пика ARROWHEAD S 230	130	1300	133
Пика ARROWHEAD 16T // TEREX TXH 2200S	68	1 000	105
Пика ARROWHEAD 42T // TEREX TXH 10000S	205	1 300	160



ARROWHEAD





*Atlas Copco*

 **Chicago  
Pneumatic™**

**JCB**

Модель инструмента	Масса КГ	Длина ММ	Диаметр ММ
Клин Atlas Copco CP-100 (Chicago Pneumatic)	5	428	42
Клин Atlas Copco CP-150 (Chicago Pneumatic)	7	530	52
Клин Atlas Copco CP-200 (Chicago Pneumatic)	12	592	62
Клин Atlas Copco CP-300 (Chicago Pneumatic)	20	667	70
Клин Atlas Copco CP-400 (Chicago Pneumatic)	30	747	80
Клин Atlas Copco CP-1150 (Chicago Pneumatic) / JCB HM 1260Q	76	1060	130
Клин Atlas Copco HBC 1100 / 1700	53	900	105
Клин Atlas Copco HBC 2500	96	1 000	125
Клин Atlas Copco HBC 4000	122	1 100	134
Клин Atlas Copco HBC 6000	245	1 350	170
Клин Atlas Copco SB 50	2,3	410	32
Клин Atlas Copco SB 52	4,1	420	40
Клин Atlas Copco SB 100	6,5	550	45
Клин Atlas Copco SB 102 / 100MK2	4,9	450	45
Клин Atlas Copco SB 150 / 150MK2 / 152	6	510	50
Клин Atlas Copco SB 200 / 202	13	600	65
Клин Atlas Copco SB 300	26	800	80
Клин Atlas Copco SB 450	40	840	95
Пика Atlas Copco CP-100 (Chicago Pneumatic)	5	428	42
Пика Atlas Copco CP-150 (Chicago Pneumatic)	7	530	52
Пика Atlas Copco CP-200 (Chicago Pneumatic)	12	592	62
Пика Atlas Copco CP-300 (Chicago Pneumatic)	20	667	70
Пика Atlas Copco CP-400 (Chicago Pneumatic)	30	747	80
Пика Atlas Copco HBC 1100 / 1700	53	900	105
Пика Atlas Copco HBC 2500	96	1 100	125
Пика Atlas Copco HBC 4000	122	1 100	134
Пика Atlas Copco HBC 6000	245	1 350	170
Пика Atlas Copco SB 50	2,3	410	32
Пика Atlas Copco SB 52	4,1	420	40
Пика Atlas Copco SB 100	6,5	550	45
Пика Atlas Copco SB 102 / 100MK2	4,9	450	45
Пика Atlas Copco SB 150 / 150MK2 / 152 / JCB HM 165	6	510	50
Пика Atlas Copco SB 200 / 202 / JCB HM 265Q	13	600	65
Пика Atlas Copco SB 300/ JCB HM 385Q	26	800	80
Пика Atlas Copco SB 450	40	840	95

Модель инструмента	Масса КГ	Длина ММ	Диаметр ММ
Клин Даемо DMB 300 / 360 / S3000 / S3600	170	1400	150
Клин Даемо DMB 10	4	425	40
Клин Даемо DMB 140 / DMB S 1300	64	975	105
Клин Даемо DMB 180 / DMB S 1800	75	1 000	120
Клин Даемо DMB 20	5	500	45
Клин Даемо DMB 210 / 230 / S 2200 / S 2300	135	1 250	135
Клин Даемо DMB 250 / DMB S 2500	152	1 280	145
Клин Даемо DMB 30	9	580	53
Клин Даемо DMB 300 / 360 / S 3000 / S 3600	170	1 400	150
Клин Даемо DMB 40	11	625	62
Клин Даемо DMB 450 / DMB S 5000	230	1 650	165
Клин Даемо DMB 50 / DMB S 500	19	680	70
Клин Даемо DMB 70 / DMB S 700	30	806	78
Клин Даемо DMB 90 / DMB S 900	33	850	85
Пика Даемо DMB 10	4	425	40
Пика Даемо DMB 140 / DMB S 1300	64	975	105
Пика Даемо DMB 180 / DMB S 1800	75	1 000	120
Пика Даемо DMB 20	5	500	45
Пика Даемо DMB 210 / 230 / S 2200 / S 2300	135	1 250	135
Пика Даемо DMB 250 / DMB S 2500	152	1 280	145
Пика Даемо DMB 30	9	580	53
Пика Даемо DMB 300 / 360 / S 3000 / S 3600	170	1 400	150
Пика Даемо DMB 40	12,5	625	62
Пика Даемо DMB 450 / DMB S 5000	230	1 650	165
Пика Даемо DMB 50 / DMB S 500	19	680	70
Пика Даемо DMB 70 / DMB S 700	24	750	78
Пика Даемо DMB 90 / DMB S 900	33	850	85

**ДАЕМО**



Модель инструмента	Масса кг	Длина мм	Диаметр мм
Клин Delta F- 3	5	450	45
Клин Delta F- 4	8,8	550	53
Клин Delta F- 5	18	650	68
Клин Delta F- 6	22	720	75
Клин Delta F- 7	28	720	85
Клин Delta F-10	55	950	100
Клин Delta F-12	56	950	105
Клин Delta F-15	84	1 050	120
Клин Delta F-20	122	1 200	135
Клин Delta F-35	153	1 300	150
Клин Delta F-45 / Furukawa HB40G	178	1 300	160
Клин Delta F-50	252	1 450	180
Пика Delta F- 3	5	450	45
Пика Delta F- 4	8,8	550	53
Пика Delta F- 5	18	650	68
Пика Delta F- 6	22	720	75
Пика Delta F- 7	28	720	85
Пика Delta F-10	55	1 000	100
Пика Delta F-12	54	950	105
Пика Delta F-15	84	1 050	120
Пика Delta F-20	122	1 200	135
Пика Delta F-35	153	1 300	150
Пика Delta F-45 / Furukawa HB40G	178	1 300	160
Пика Delta F-50	296	1 500	180
Пика тупая Delta F- 3	8	500	46
Пика тупая Delta F- 4	11	550	53
Пика тупая Delta F- 5	16	600	68
Пика тупая Delta F- 6	23	760	75
Пика тупая Delta F- 7	36	840	85
Пика тупая Delta F-10	55	1 000	100
Пика тупая Delta F-15	79	950	120
Пика тупая Delta F-20	124	1 000	135
Пика тупая Delta F-35	163	1 200	158
Пика тупая Delta F-45	190	1 200	170
Пика тупая Delta F-50	260	1 400	186

Модель инструмента	Масса кг	Длина мм	Диаметр мм
Клин HYPER DHB-900S	153	1300	150
Клин HYPER DYB-300B	18	650	68
Клин HYPER DYB-600T	55	1000	100
Клин HYPER DYB-1200S	182	1400	155
Клин HYPER DYB-210T	11	600	60
Клин HYPER DHB-1500S	276	1500	175
Клин HYPER DHB-2000S	428	1800	210
Клин HYPER DHB-700S	96	1100	125
Клин HYPER DHB-800S	103	1020	135
Клин HYPER DYB-100T	8,8	550	53
Клин HYPER DYB-1500S	276	1500	175
Клин HYPER DYB-400T	22	750	75
Клин HYPER DYB-50T			36
Пика HYPER DHB-900S	153	1300	150
Пика HYPER DYB-100T	8,8	550	53
Пика HYPER DYB-300B	18	650	68
Пика HYPER DYB-50T	3	400	36
Пика HYPER DYB-600T	55	1000	100
Пика HYPER DHB-1400S	205	1350	160
Пика HYPER DHB-1500S	276	1500	175
Пика HYPER DHB-2000S	428	1800	210
Пика HYPER DHB-700S	96	1100	125
Пика HYPER DHB-800S	103	1020	135
Пика HYPER DYB-1200S	182	1400	155
Пика HYPER DYB-1500S	276	1500	175
Пика HYPER DYB-210T	11	600	60
Пика HYPER DYB-400T	22	750	75





Модель инструмента	Масса КГ	Длина ММ	Диаметр ММ
Клин Furukawa F- 1 // Kent KF 1	3	400	36
Клин Furukawa F- 2 // Kent KF 2	5	480	45
Клин Furukawa F- 3 // Kent KF 3	8	530	52
Клин Furukawa F- 4 // Kent KF 4	11	550	60
Клин Furukawa F- 5 // Kent KF 5	17	610	68
Клин Furukawa F- 6 // Kent KF 6	22	720	75
Клин Furukawa F- 9 // Kent KF 9	42	800	90
Клин Furukawa F- 12 // Kent KF 12	71	1 000	105
Клин Furukawa F-19 // Kent KF 19	100	1 100	120
Клин Furukawa F- 20 / 22 // Kent KF 22	116	1 200	135
Клин Furukawa F- 27 // Kent KF 27	138	1 300	139
Клин Furukawa F-30 / 35 // Kent KF 35	178	1 400	150
Клин Furukawa F- 45 / Kent KF 45	235	1 450	165
Клин Furukawa F- 70 // Kent KF 70	310	1 600	180
Клин Furukawa F-100 // Kent KF 100	428	1 800	210
Клин Furukawa HB 05 R	3	350	30
Клин Furukawa HB 1 G // Kent KHB 10 / 1G	4	400	36
Клин Furukawa HB 2 G // Kent KHB 20 / 2G	5	460	45
Клин Furukawa HB 2.5 G / 3 R	8	510	52
Клин Furukawa HB 3 G // Kent KHB 30 / 3G	11	550	60
Клин Furukawa HB 5 G // Kent KHB 50 / 5G	21	700	75
Клин Furukawa HB 8 G // Kent KHB 80 / 8G	37	750	90
Клин Furukawa HB 10 G // Kent KHB 100 / 10G	68	970	105
Клин Furukawa HB 15G/18G // Kent KHB 150/15G	100	1 100	120
Клин Furukawa HB 20 G // Kent KHB 200 / 20G	122	1 200	135
Клин Furukawa HB 30 G // Kent KHB 300 / 30G	163	1 300	150
Клин Furukawa HB 40 G // Kent KHB 400 / 40G	178	1 300	160
Клин Furukawa HB 50 G // Kent KHB 500 / 50G	326	1 600	180
Клин Furukawa HB-100	8	460	55
Клин Furukawa HB-200	17	600	70
Клин Furukawa HB-400	28	700	80
Клин Furukawa HB-700	71	1 000	105
Клин Furukawa HB-1100	109	1 100	130
Клин Furukawa HB-1200 / 1500	129	1 200	140
Пика Furukawa F- 1 // Kent KF 1	3	400	36
Пика Furukawa F- 2 // Kent KF 2	5	480	45
Пика Furukawa F- 3 // Kent KF 3	8	530	52
Пика Furukawa F- 4 // Kent KF 4	11	550	60
Пика Furukawa F- 5 // Kent KF 5	17	610	68
Пика Furukawa F- 6 // Kent KF 6	22	720	75
Пика Furukawa F- 9 // Kent KF 9	33	800	90
Пика Furukawa F- 12 // Kent KF 12	71	1 000	105
Пика Furukawa F-19 // Kent KF 19	100	1 100	120
Пика Furukawa F- 20 / 22 // Kent KF 22	116	1 200	135
Пика Furukawa F- 27 // Kent KF 27	133	1 300	139
Пика Furukawa F- 30 / 35 // Kent KF 35	178	1 400	150

Модель инструмента	Масса КГ	Длина ММ	Диаметр ММ
Пика Furukawa F- 45 // Kent KF 45	235	1 450	165
Пика Furukawa F- 70 // Kent KF 70	302	1 600	180
Пика Furukawa F-100 // Kent KF 100	428	1 800	210
Пика Furukawa HB 05 R	3	350	30
Пика Furukawa HB 1 G // Kent KHB 10 / 1G	4	400	36
Пика Furukawa HB 2 G	5	460	45
Пика Furukawa HB 2.5 G / 3 R	8	510	52
Пика Furukawa HB 3 G // Kent KHB 30 / 3G	11	550	60
Пика Furukawa HB 5 G // Kent KHB 50 / 5G	21	700	75
Пика Furukawa HB 8 G // Kent KHB 80 / 8G	37	750	90
Пика Furukawa HB 10 G // Kent KHB 100 / 10G	68	970	105
Пика Furukawa HB 15G/18G // Kent KHB 150/15G	100	1 100	120
Пика Furukawa HB 20 G // Kent KHB 200 / 20G	122	1 200	135
Пика Furukawa HB 30 G // Kent KHB 300 / 30G	163	1 300	150
Пика Furukawa HB 40 G // Kent KHB 400 / 40G	178	1 300	160
Пика Furukawa HB 50 G // Kent KHB 500 / 50G	326	1 600	180
Пика Furukawa HB-100	8	460	55
Пика Furukawa HB-200	17	600	70
Пика Furukawa HB 400	28	700	80
Пика Furukawa HB-700	63	1 000	105
Пика Furukawa HB-1100	109	1 100	130
Пика Furukawa HB-1200 / 1500	129	1 200	140
Пика тупая Furukawa F-20 / 22	116	1 100	135





Модель инструмента	Масса кг	Длина мм	Диаметр мм
Клин Hanwoo RHB 301	4,8	480	45
Клин Hanwoo RHB 302	6	490	50
Клин Hanwoo RHB 303	7,3	500	55
Клин Hanwoo RHB 304	10,7	600	58
Клин Hanwoo RHB 305	19		
Клин Hanwoo RHB 306	28	850	80
Клин Hanwoo RHB 309 / 308-2	36	900	85
Клин Hanwoo RHB 313	61	1 050	105
Клин Hanwoo RHB 320	88	1 150	115
Клин Hanwoo RHB 325 / 322-2	107	1 200	120
Клин Hanwoo RHB 330 / 328-2	164	1 300	150
Клин Hanwoo RHB 340	199	1 450	155
Клин Hanwoo RHB 350	263	1 600	170
Пика Hanwoo RHB 301	4,8	480	45
Пика Hanwoo RHB 302	6	490	50
Пика Hanwoo RHB 303	7,3	500	55
Пика Hanwoo RHB 304	10,7	600	58
Пика Hanwoo RHB 306	28	850	80
Пика Hanwoo RHB 309 / 308-2	36	900	85
Пика Hanwoo RHB 313	58	1 050	105
Пика Hanwoo RHB 320	92	1 100	125
Пика Hanwoo RHB 325 / 322-2	119	1 200	135
Пика Hanwoo RHB 330 / 328-2	164	1 300	150
Пика Hanwoo RHB 340	199	1 450	155
Пика Hanwoo RHB 350	263	1 600	170

Модель инструмента	Масса кг	Длина мм	Диаметр мм
Клин IN MES121/150, HP150 // EUR RM45	5	440	45
Клин IN MES180/200/250, HP200 // EUR RM 48	7	550	48
Клин IN MES300/301/350/351, HP350 // EUR RM56	10	600	56
Клин IN MES451/521/550, HP500 // EUR RM65	17	650	65
Клин IN MES553, HP600 // EUR RM75	22	720	73
Клин IN MES621/650, HP700 // EUR RM80	27	700	80
Клин IN MES1200, HP900 // EUR RM85/90	37	800	90
Клин IN MES1500, HP1500 // EUR RM110	60	950	110
Клин IN MES1750/1800, HP1800 // EUR RM115	72	1 000	114
Клин IN MES2000, HP2000 // EUR RM120	80	1 000	120
Клин IN MES2500, HP2500 // EUR RM130	112	1 100	130
Клин IN MES3000, HP3000 // EUR RM140	140	1 200	140
Клин IN MES3500, HP3500 // EUR RM145	158	1 250	145
Клин IN MES4000, HP4000 // EUR RM150	162	1 200	150
Клин IN MES5000, HP5000 // EUR RM160	185	1 300	160
Клин IN MES7000, HP7000 // EUR RM180	185	1 400	180
Клин IN MES8500, HP9000 // EUR RM195	185	1 300	160
Клин IN MES12000, HP12000	185	1 300	160
Пика IN MES121/150, HP150 // EUR RM45	5	440	45
Пика IN MES180/200/250, HP200 // EUR RM48	5,5	460	48
Пика IN MES300/301/350/351, HP350 // EUR RM56	10	600	56
Пика IN MES451/521/550, HP500 // EUR RM65	14	650	65
Пика IN MES553, HP600 // EUR RM75	22	720	73
Пика IN MES621/650, HP700 // EUR RM80	27	700	80
Пика IN MES1200, HP900 // EUR RM85/90	33	800	90
Пика IN MES1500, HP1500 // EUR RM110	62	900	110
Пика IN MES1750/1800, HP1800 // EUR RM115	72	1 000	114
Пика IN MES2000, HP2000 // EUR RM120	80	1 000	120
Пика IN MES2500, HP2500 // EUR RM130	112	1 100	130
Пика IN MES3000, HP3000 // EUR RM140	130	1 200	140
Пика IN MES3500, HP3500 // EUR RM145	154	1 300	144
Пика IN MES4000, HP4000 // EUR RM150	162	1 200	150
Пика IN MES5000, HP5000 // EUR RM160	180	1 400	159
Пика IN MES7000, HP7000 // EUR RM180	185	1 400	180
Пика IN MES8500, HP9000 // EUR RM195	185	1 300	160
Пика IN MES12000, HP12000	185	1 300	160







Модель инструмента	Масса КГ	Длина ММ	Диаметр ММ
Клин ITALDEM GK 19	2	350	26
Клин ITALDEM GK 86	6	500	46
Клин ITALDEM GK 161	9	530	56
Клин ITALDEM GK 211	14	565	67
Клин ITALDEM GK 361	37	750	85
Клин ITALDEM GK 620	57	950	105
Клин ITALDEM GK 1050	69	1 000	114
Клин ITALDEM GK 1351	74	1 100	120
Клин ITALDEM GK 1550	116	1 200	135
Клин ITALDEM GK 1800	158	1 250	145
Клин ITALDEM GK 2300	186	1 300	155
Клин ITALDEM GK 2800	195	1 400	165
Клин ITALDEM GK 291	25	650	80
Клин ITALDEM GK 3800	265	1 500	185
Пика ITALDEM GK 19	2	350	26
Пика ITALDEM GK 86	6	500	46
Пика ITALDEM GK 161	9	530	56
Пика ITALDEM GK 211	14	565	67
Пика ITALDEM GK 361	37	750	85
Пика ITALDEM GK 620	57	950	105
Пика ITALDEM GK 1050	69	1 000	114
Пика ITALDEM GK 1351	74	1 100	120
Пика ITALDEM GK 1550	116	1 200	135
Пика ITALDEM GK 1800	158	1 250	145
Пика ITALDEM GK 2300	186	1 300	155
Пика ITALDEM GK 2800	195	1 400	165
Пика ITALDEM GK 291	25	650	80
Пика ITALDEM GK 3800	265	1 500	185

Модель инструмента	Масса КГ	Длина ММ	Диаметр ММ
Клин Kwanglim SG 200	7	500	45
Клин Kwanglim SG 300	13	650	57
Клин Kwanglim SG 350	18	700	68
Клин Kwanglim SG 400	23	760	75
Клин Kwanglim SG 600	40	900	90
Клин Kwanglim SG 800	54	1 000	100
Клин Kwanglim SG 1200	84	1 050	120
Клин Kwanglim SG 2100	126	1 150	138
Клин Kwanglim SG 2500	158	1 250	145
Клин Kwanglim SG 2800	186	1 300	155
Клин Kwanglim SG 3300	196	1 400	158
Клин Kwanglim SG 5000	270	1 500	180
Пика Kwanglim SG 200	7	500	45
Пика Kwanglim SG 300	13	650	57
Пика Kwanglim SG 350	18	700	68
Пика Kwanglim SG 400	23	760	75
Пика Kwanglim SG 800	55	1 000	100
Пика Kwanglim SG 1200	84	1 175	120
Пика Kwanglim SG 2100	126	1 150	138
Пика Kwanglim SG 2500	158	1 250	145
Пика Kwanglim SG 2800	186	1 300	155
Пика Kwanglim SG 3300	196	1 400	158
Пика Kwanglim SG 5000	268	1 500	180







**KRUPP**

*Atlas Copco*



**JCB**



**Chicago Pneumatic™**

Модель инструмента	Масса КГ	Длина ММ	Диаметр ММ
Клин Krupp HM580 / AtlasCopco MB700/800 / CP750	55	1 000	100
Клин Krupp HM45	5	450	42
Клин Krupp HM50 / 51 / 55	7	480	45
Клин Krupp HM60	8	500	48
Клин Krupp HM61/62/65/70/75	11	585	55
Клин Krupp HM100/110	18	700	65
Клин Krupp HM130/135/140	18	750	65
Клин Krupp HM170/185/190	25	800	75
Клин Krupp HM200	30	900	80
Клин Krupp HM220/230 / ChicagoPneumatic CP550	30	800	80
Клин Krupp HM300/305	32	800	80
Клин Krupp HM350 / AtlasCopco MB500	40	900	90
Клин Krupp HM550/551/555/560	55	1 000	100
Клин Krupp HM600/601	55	1 000	100
Клин Krupp HM680 / AtlasCopco MB1000	77	1 100	110
Клин Krupp HM700/701/702	77	1 100	115
Клин Krupp HM710/720	78	1 060	115
Клин Krupp HM780 / AtlasCopco MB1200	84	1 050	120
Клин Krupp HM800	110	1 100	135
Клин Krupp HM900/901/902	110	1 100	135
Клин Krupp HM950/951/952 / AtlasCopco CP1650 / JCB HM1560Q	109	1 080	134
Клин Krupp HM1000 / AtlasCopco MB1700 / JCB HM1760Q	129	1 170	140
Клин Krupp HM1300	150	1 200	150
Клин Krupp HM1500 / AtlasCopco HB2200 / JCB HM2460Q / ChicagoPneumatic CP2250	150	1 200	150
Клин Krupp HM1800/2000	200	1 400	160
Клин Krupp HM2100/2300 / AtlasCopco HB3000 / JCB HM3060Q / ChicagoPneumatic CP3050	195	1 300	165
Клин Krupp HM2200/2500/2600 / AtlasCopco HB4200 / JCB HM4160Q / ChicagoPneumatic CP4250	270	1 500	180
Клин Krupp HM3000 / AtlasCopco HB5800	312	1 700	200
Клин Krupp HM4000 / AtlasCopco HB7000	427	1 800	210
Клин Krupp HM85/90V	13	600	62
Пика Krupp HM580 / AtlasCopco MB700/800/ CP750	55	1 000	100
Пика Krupp HM45	5	450	42
Пика Krupp HM50/51/55	7	600	45
Пика Krupp HM60	8	500	48
Пика Krupp HM61/62/65/70/75	11	585	55
Пика Krupp HM85/90	13	600	62
Пика Krupp HM100/110	18	700	65
Пика Krupp HM130/135/140	19	750	65

Модель инструмента	Масса КГ	Длина ММ	Диаметр ММ
Пика Krupp HM170/185/190	25	800	75
Пика Krupp HM220/230 / ChicagoPneumatic CP550	30	800	80
Пика Krupp HM350 / AtlasCopco MB 500	40	900	90
Пика Krupp HM550/551/555/560	53	1 000	100
Пика Krupp HM580, AtlasCopco MB800	55	1 000	100
Пика Krupp HM600/601	55	1 000	100
Пика Krupp HM680 / AtlasCopco MB1000	77	1 100	110
Пика Krupp HM700/701/702	77	1 100	115
Пика Krupp HM710/720	78	1 060	115
Пика Krupp HM780 / AtlasCopco MB1200	120,9	1 050	120
Пика Krupp HM800	110	1 100	135
Пика Krupp HM900/901/902	110	1 100	135
Пика Krupp HM950/951/952 // AtlasCopco CP1650 / JCB HM1560Q	109	1 080	134
Пика Krupp HM1000 / AtlasCopco MB1700 / JCB HM1760Q	129	1 170	140
Пика Krupp HM1300	150	1 200	150
Пика Krupp HM1500 / AtlasCopco HB2200 / JCB HM2460Q / ChicagoPneumatic CP2250	150	1 200	150
Пика Krupp HM1800/2000	200	1 400	160
Пика Krupp HM200	30	900	80
Пика Krupp HM2100/2300 / AtlasCopco HB3000 / JCB HM3060Q / ChicagoPneumatic CP3050	195	1 300	165
Пика Krupp HM2200/2500/2600 / AtlasCopco HB4200 / JCB HM4160Q	270	1 500	180
Пика Krupp HM300/305	30	900	80
Пика Krupp HM3000 / AtlasCopco HB5800	360	1 700	200
Пика Krupp HM4000 / AtlasCopco HB7000	427	1 800	210
Пика тупая Krupp HM1800/2000		1300	165
Пика тупая Krupp HM2100/2300 / AtlasCopco HB3000 / JCB HM3060Q/ CP3050	190		



**KRUPP**

*Atlas Copco*

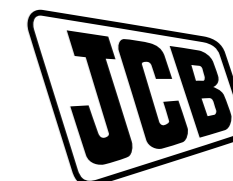

**JCB**



**Chicago Pneumatic™**



Модель инструмента	Масса кг	Длина мм	Диаметр мм
Клин LIFTON LH70/80	6	500	46
Клин LIFTON LH110	8	530	55
Клин LIFTON LH200	12	600	63
Клин LIFTON LH300/170	19	700	70
Клин LIFTON LH360	22	700	82
Клин LIFTON LH500	40	780	100
Клин LIFTON LH1200	110	1 150	130
Пика LIFTON LH70/80	6	500	46
Пика LIFTON LH110	8	530	55
Пика LIFTON LH200	12	600	63
Пика LIFTON LH300/170	19	700	70
Пика LIFTON LH500	40	780	100
Пика LIFTON LH1200	110	1 150	130



Модель инструмента	Масса кг	Длина мм	Диаметр мм
Клин MaxPower K4500	195	1300	165
Клин MaxPower K 500	18	650	68
Клин MaxPower K100	4,1	420	40
Клин MaxPower K1000	36	840	85
Клин MaxPower K1200	55	1000	100
Клин MaxPower K1500	122	1080	120
Клин MaxPower K200	6,5	550	45
Клин MaxPower K2000	103	1020	135
Клин MaxPower K300	8,8	550	53
Клин MaxPower K3000	153	1300	150
Клин MaxPower K4000	205	1350	160
Клин MaxPower K5000	276	1500	175
Клин MaxPower K5500	312	1330	180
Клин MaxPower K700	22	750	75
Пика MaxPower K 500	18	650	68
Пика MaxPower K100	4,1	420	40
Пика MaxPower K1000	36	840	85
Пика MaxPower K1200	55	1000	100
Пика MaxPower K1500	122	1080	120
Пика MaxPower K200	6,5	550	45
Пика MaxPower K2000	103	1020	135
Пика MaxPower K2200	137	1200	140
Пика MaxPower K300	8,8	550	53
Пика MaxPower K3000	153	1300	150
Пика MaxPower K400	11	600	60
Пика MaxPower K4000	205	1350	160
Пика MaxPower K4500	195	1300	165
Пика MaxPower K5000	276	1500	175
Пика MaxPower K5500	312	1330	180
Пика MaxPower K700	22	750	75

Модель инструмента	Масса кг	Длина мм	Диаметр мм
Клин MSB MS 200	21	680	70
Клин MSB MS 250	26	730	75
Клин MSB MS 300	34	790	85
Клин MSB MS 400	51	905	95
Клин MSB MS 450	55	920	100
Клин MSB MS 500	79	1 050	110
Клин MSB MS 550	91	1 050	120
Клин MSB MS 600	115	1 100	130
Клин MSB MS 700	150	1 200	140
Клин MSB MS 800	190	1 350	160
Клин MSB MS 900	216	1 450	170
Клин MSB SAGA 20	6	500	48
Клин MSB SAGA 30	12	580	62
Клин MSB SAGA 40	15	600	68
Клин MSB SAGA 50	17	697	68
Клин MSB SAGA 120	49	950	98
Клин MSB SAGA 180	97	1 100	120
Клин MSB SAGA 200	122	1 200	135
Клин MSB SAGA 300	170	1 400	150
Клин MSB SAGA 350	176	1 400	153
Пика MSB MS 200	21	680	70
Пика MSB MS 250	26	730	75
Пика MSB MS 300	34	790	85
Пика MSB MS 400	51	905	95
Пика MSB MS 450	55	920	100
Пика MSB MS 500	79	1 050	110
Пика MSB MS 550	91	1 050	120
Пика MSB MS 600	115	1 100	130
Пика MSB MS 700	150	1 200	140
Пика MSB MS 800	190	1 350	160
Пика MSB MS 900	216	1 450	170
Пика MSB SAGA 20	6	500	48
Пика MSB SAGA 30	12	580	62
Пика MSB SAGA 40	15	600	68
Пика MSB SAGA 50	17	697	68
Пика MSB SAGA 120	49	950	98
Пика MSB SAGA 180	97	1 100	120
Пика MSB SAGA 200	122	1 200	135
Пика MSB SAGA 300	170	1 400	150
Пика MSB SAGA 350	176	1 400	153







Модель инструмента	Масса кг	Длина мм	Диаметр мм
Клин Montabert BRH75/76/90/91	10	540	60
Клин Montabert BRH125	25	750	80
Клин Montabert BRH620	78	1 000	114
Клин Montabert BRH625/M900	75	1 000	118
Клин Montabert BRH750	80	1 100	120
Клин Montabert BRH1100	164	1 300	140
Клин Montabert BRH250/270	42	850	95
Клин Montabert BRH40	6,5	500	45
Клин Montabert BRH501/570	79	1 000	114
Клин Montabert BRP45/50 / Bobcat B500	6,5	430	50
Клин Montabert BRP60/70 / Bobcat B600/700	7,6	510	50
Клин Montabert BRP85/95/100 / Bobcat B850/950	13	700	62
Клин Montabert BRP130/140/150 / Bobcat B1200/1400	21	700	74
Клин Montabert M125	22	720	74
Клин Montabert M300	40,5	850	95
Клин Montabert M600	60	900	105
Клин Montabert M700	60	900	112
Клин Montabert SilverClip SC06	4,5	440	37
Клин Montabert SilverClip SC08	4,7	440	45
Клин Montabert SilverClip SC12 / Bobcat HB580	6	600	63
Клин Montabert SilverClip SC16 / Bobcat HB680	9	540	55
Клин Montabert SilverClip SC22 / Bobcat HB880	13,5	600	62
Клин Montabert SilverClip SC28 / Bobcat HB980	19	650	69
Клин Montabert SilverClip SC36	22	700	76
Клин Montabert V32/1200	91	1 100	122
Клин Montabert V1600	151	1 200	140
Клин Montabert V45	163	1 300	150
Клин Montabert V65	332	1 700	202
Клин Montabert V55	245	1 500	170
Пика BRP130/140/150 / Bobcat B1200/1400	21	700	74
Пика Montabert BRH75/76/90/91	10	540	60
Пика Montabert BRH250/270	42	850	95
Пика Montabert BRH501/570	79	1 000	114
Пика Montabert BRH625/M900	75	1 000	118
Пика Montabert BRH750	86	1 100	120
Пика Montabert BRH1100	164	1 300	140
Пика Montabert BRH125	25	750	80
Пика Montabert BRH40	5	550	45
Пика Montabert BRP45/50 / Bobcat B500	6	430	50
Пика Montabert BRP60/70 / Bobcat B600/700	7,6	510	50
Пика Montabert BRP85/95/100 / Bobcat B850/950	13	700	62
Пика Montabert M125	22	720	74
Пика Montabert M300	40,5	850	95
Пика Montabert M600	60	900	105
Пика Montabert M700	63	940	112

Модель инструмента	Масса кг	Длина мм	Диаметр мм
Пика Montabert SilverClip SC06	4,5	440	37
Пика Montabert SilverClip SC08	4,7	440	45
Пика Montabert SilverClip SC12 / Bobcat HB580	6	600	63
Пика Montabert SilverClip SC16 / Bobcat HB680	9,1	540	54
Пика Montabert SilverClip SC22 / Bobcat HB880	15	600	62
Пика Montabert SilverClip SC28 / Bobcat HB980	19	650	69
Пика Montabert SilverClip SC36 / Bobcat HB1180	22,5	700	76
Пика Montabert V32/1200	91	1 100	122
Пика Montabert V1600	151	1 200	140
Пика Montabert V45	163	1 300	150
Пика Montabert V55	245	1 350	170
Пика Montabert V65	332	1 700	202
Пика тупая Montabert BRH625/M900	75	900	128
Пика тупая Montabert V1600	151	1100	148

Модель инструмента	Масса кг	Длина мм	Диаметр мм
Клин МТВ 10	7	500	48
Клин МТВ 20	18	700	68
Клин МТВ 34	21	800	75
Клин МТВ 35	21	800	75
Клин МТВ 36	21	800	75
Клин МТВ 45	36	840	85
Клин МТВ 85	54	940	100
Клин МТВ 120	58	900	110
Клин МТВ 150	84	1 050	120
Клин МТВ 170	105	1 100	130
Клин МТВ 210	127	1 100	140
Клин МТВ 25 / MSB MS 200H	20	740	70
Клин МТВ 275	195	1 300	160
Клин МТВ 360	232	1 450	170
Пика МТВ 10	7	500	48
Пика МТВ 20	18	700	68
Пика МТВ 25	19,5	740	70
Пика МТВ 34 / Wimmer W 275 / MSB MS 250H	20	720	75
Пика МТВ 35	21	800	75
Пика МТВ 36	21	800	75
Пика МТВ 45	36	840	85
Пика МТВ 85	54	940	100
Пика МТВ 150	84	1 050	120
Пика МТВ 170	105	1 100	130
Пика МТВ 210	127	1 200	140
Пика МТВ 275	195	1 300	160
Пика МТВ 360	232	1 450	170



# МТВ

# НРК

Модель инструмента	Масса кг	Длина мм	Диаметр мм
Клин НРК Е106	4	410	41
Клин НРК Е200 / GH06	4,5	480	42
Клин НРК Е201 / GH07	6	510	47
Клин НРК Е202 / GH1	9,5	580	57
Клин НРК Е203 / GH2	18,5	740	66
Клин НРК Е206	46	930	96
Клин НРК Е207 / GH6	64	1 050	106
Клин НРК Е208	84	1 160	116
Клин НРК Е210	101	1 180	126
Клин НРК Е212 / H12X	108	1 100	126
Клин НРК Е213	115	1 200	136
Клин НРК Е215 / E15X	114	1 200	136
Клин НРК Е224 / H24X	190	1 400	156
Клин НРК GH9	93	1 100	126
Клин НРК GH10	115	1 200	136
Клин НРК GH12	146	1 400	146
Клин НРК GH15	183	1 400	156
Клин НРК GH18	235	1 500	165
Клин НРК GH30	265	184	1 500
Клин НРК H06X	4	460	40
Клин НРК H08X	5	480	45
Клин НРК H1XA	10	580	57
Клин НРК H2XA / XE	15	620	65
Клин НРК H3XA / XE / 2X	21	710	75
Клин НРК H4X / XE	32	780	90
Клин НРК H5X / 6X	41	860	96
Клин НРК H7X / XH	58	920	106
Клин НРК H8X	58	930	106
Клин НРК H8XA	74	1 000	116
Клин НРК H10X	86	980	126
Клин НРК H10XA	93	1 100	126
Клин НРК H10XB / XE	94	1 100	126
Клин НРК H11X / 14X	110	980	140
Клин НРК H12X / XE	115	1 200	136
Клин НРК H16X	146	1 300	146
Клин НРК H18X	160	1 400	146
Клин НРК H20X	183	1 400	156
Клин НРК Е216	150	1 300	146
Клин НРК Е218	150	1 300	146
Клин НРК Е220	180	1 400	156
Клин НРК Е225	235	1 500	165
Клин НРК Е240	265	1 500	184
Пика НРК Е220	180	1 400	156
Пика НРК Е106	4	410	41
Пика НРК Е200 / GH06	4,5	480	42
Пика НРК Е201 / GH07	6	510	47

Модель инструмента	Масса кг	Длина мм	Диаметр мм
Пика НРК Е202 / GH1	9,5	580	57
Пика НРК Е203 / GH2	18,5	740	66
Пика НРК Е206	46	930	96
Пика НРК Е207 / GH6	64	1 050	106
Пика НРК Е208	84	1 160	116
Пика НРК Е210	93	1 100	126
Пика НРК Е212 / H12X	108	1 100	126
Пика НРК Е213	115	1 200	135
Пика НРК Е215 / H15X	114	1 200	136
Пика НРК Е216	150	1 300	146
Пика НРК Е224 / H24X	190	1 400	156
Пика НРК GH9	93	1 100	126
Пика НРК GH10	115	1 200	136
Пика НРК GH12	146	1 400	146
Пика НРК GH15	183	1 400	156
Пика НРК GH18	235	1 500	165
Пика НРК GH30	265	1 500	184
Пика НРК H06X	4	460	40
Пика НРК H08X	5	480	45
Пика НРК H1XA	10	580	57
Пика НРК H2XA / XE	14,3	650	65
Пика НРК H3XA / XE / 2X	21	710	75
Пика НРК H4X / XE	32	780	90
Пика НРК H5X / 6X	41	860	96
Пика НРК H7X / XH	58	920	106
Пика НРК H8X	58	930	106
Пика НРК H8XA	74	1 000	116
Пика НРК H10X	86	980	126
Пика НРК H10XA	93	1 100	126
Пика НРК H10XB / XE	94	1 100	126
Пика НРК H11X / 14X	110	980	140
Пика НРК H12X / XE	115	1 200	136
Пика НРК H16X	147	1 300	146
Пика НРК H18X	160	1 400	146
Пика НРК H20X	183	1 400	156
Пика НРК Е218	150	1 300	146
Пика НРК Е225	230	1 500	165
Пика НРК Е240	265	1 500	184

# НРК





Модель инструмента	Масса кг	Длина мм	Диаметр мм
Клин OKADA ОКВ301 / TOP25	6	500	50
Клин OKADA ОКВ302 / TOP30/35	9	550	61
Клин OKADA ОКВ303 / TOP40/45B	17,5	740	68
Клин OKADA ОКВ304	22	750	74
Клин OKADA ОКВ305 / TOP60B	36,5	900	85
Клин OKADA ОКВ308 / TOP100A	65	1 000	110
Клин OKADA ОКВ310	88	1 100	122
Клин OKADA ОКВ312B	103	1 150	130
Клин OKADA ОКВ316	142	1 300	140
Клин OKADA ОКВ318	170	1 400	150
Клин OKADA TOP200	99	1 050	125
Клин OKADA TOP205/250	116	1 200	135
Клин OKADA TOP300	186	1 300	155
Клин OKADA TOP400	240	1 650	169
Клин OKADA TOP800	350		186
Пика OKADA ОКВ301/ TOP25	6	500	50
Пика OKADA ОКВ302 / TOP30/35	11,5	600	60
Пика OKADA ОКВ303 / TOP40/45B	17,5	740	68
Пика OKADA ОКВ304	22	750	74
Пика OKADA ОКВ305 / TOP60B	36,5	900	85
Пика OKADA ОКВ308 / TOP100A	65	1 000	110
Пика OKADA ОКВ310	88	1 100	122
Пика OKADA ОКВ312	103	1 150	130
Пика OKADA ОКВ316	142	1 300	140
Пика OKADA ОКВ318	170	1 400	150
Пика OKADA TOP200	99	1 050	125
Пика OKADA TOP205/250	116	1 200	135
Пика OKADA TOP300	186	1 300	155
Пика OKADA TOP400	240	1 650	169
Пика OKADA TOP800	350		183
Пика Okada UB8		1000	98

Модель инструмента	Масса кг	Длина мм	Диаметр мм
Клин ROQUТЕC PBS500	312	1330	180
Клин ROQUТЕC PBV200	120	1200	135
Клин ROQUТЕC PBV420	205	1350	160
Клин ROQUТЕC PBV50	18	650	68
Клин ROQUТЕC PBV130			108
Клин ROQUТЕC PBV150	122	1080	120
Клин ROQUТЕC PBV175	101	1100	130
Клин ROQUТЕC PBV180	103	1020	135
Клин ROQUТЕC PBV20		550	45
Клин ROQUТЕC PBV250	137	1200	140
Клин ROQUТЕC PBV30	6,5	550	53
Клин ROQUТЕC PBV10	4,1	420	40
Клин ROQUТЕC PBV80	22	750	75
Клин ROQUТЕC PBV90	36	840	85
Клин ROQUТЕC PBV300	153	1300	150
Клин ROQUТЕC PBV400	182	1400	155
Пика ROQUТЕC PBV130			108
Пика ROQUТЕC PBS500	312	1330	180
Пика ROQUТЕC PBV175	101	1100	130
Пика ROQUТЕC PBV420	205	1350	160
Пика ROQUТЕC PBV150	122	1080	120
Пика ROQUТЕC PBV170	96	1100	125
Пика ROQUТЕC PBV20	6,5	550	45
Пика ROQUТЕC PBV90	36	840	85
Пика ROQUТЕC PBV10	4,1	420	40
Пика ROQUТЕC PBV210	137	1200	140
Пика ROQUТЕC PBV250	137	1200	140
Пика ROQUТЕC PBV30	8,8	550	53
Пика ROQUТЕC PBV50	18	650	68
Пика ROQUТЕC PBV80	22	750	75
Пика ROQUТЕC PBV300	153	1300	150
Пика ROQUТЕC PBV400	182	1400	155



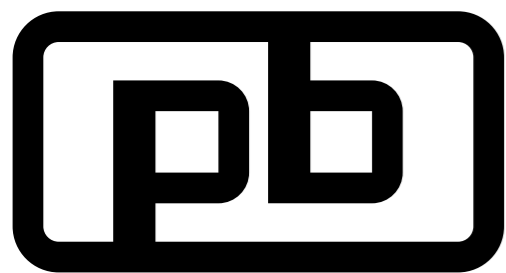

Модель инструмента	Масса кг	Длина мм	Диаметр мм
Клин Profbreaker PB150	36	840	85
Клин Profbreaker PB175			
Клин Profbreaker PB210	84	1050	120
Клин Profbreaker PB250	103	1020	135
Клин Profbreaker PB35S			
Клин Profbreaker PB360	153	1300	150
Клин Profbreaker PB450	245	1350	170
Клин Profbreaker PB60S			
Пика ProfBreaker PB25H/S			
Пика Profbreaker PB70H	18	650	68
Пика Profbreaker PB360S	153	1300	150
Пика Profbreaker PBS / 7H			
Пика Profbreaker PB100	22	750	75
Пика Profbreaker PB175			
Пика Profbreaker PB210	122	1080	120
Пика Profbreaker PB250	103	1020	135
Пика Profbreaker PB35S			
Пика Profbreaker PB360	153	1300	150
Пика Profbreaker PB450	245	1350	170
Пика Profbreaker PB50H	8,8	550	53
Пика Profbreaker PB60S			



Модель инструмента	Масса кг	Длина мм	Диаметр мм
Клин Rotair OLS95	7	480	48
Клин Rotair OLS260 / OL180 / GF MH250	19	740	67,5
Клин Rotair OLS330 / OL250	23	700	77,5
Клин Rotair OLS550	27,5	720	81,5
Клин Rotair OLS950	68	900	105
Клин Rotair OLS1350	100	1 100	120
Клин Rotair OLS50	3	400	36
Клин Rotair OLS130/150/160	8	530	53,7
Пика Rotair OL90	7	480	48
Пика Rotair OLS160 / OL130/150	8	530	53,7
Пика Rotair OLS260 / OL180 / GF MH250	19	740	67,5
Пика Rotair OLS330 / OL250	19	620	77,5
Пика Rotair OLS550	27,5	720	81,5
Пика Rotair OLS950	68	900	105
Пика Rotair OLS1350	100	1 100	120
Пика Rotair OLS50	3	400	36
Пика Rotair OLS95	7	480	48

Модель инструмента	Масса кг	Длина мм	Диаметр мм
Клин PROMOVE P3SH	6	500	46
Клин PROMOVE P4SH	8,5	500	54
Клин PROMOVE P6SH / SB	2	600	64
Клин PROMOVE P12SH / SB	25	750	80
Клин PROMOVE P14SH	37	870	90
Клин PROMOVE P16SH	42	850	95
Клин PROMOVE P27SH	80	1 100	120
Клин PROMOVE XP70	4	400	40
Клин PROMOVE XP100	6	510	46
Клин PROMOVE XP150	11	580	56
Клин PROMOVE XP250	16,5	650	64
Клин PROMOVE XP450	27	800	80
Клин PROMOVE XP550	38	870	87
Клин PROMOVE XP800	52	920	100
Клин PROMOVE XP1200	98	1 100	120
Клин PROMOVE XP1500	120	1 150	130
Клин PROMOVE XP1700	134	1 200	135
Клин PROMOVE XP2400	180	1 300	150
Клин PROMOVE XP3100	205	1 300	160
Клин PROMOVE XP4500	320	1 600	180
Пика PROMOVE P3SH	6	500	46
Пика PROMOVE P4SH	8,5	500	54
Пика PROMOVE P6SH / SB	2	600	64
Пика PROMOVE P12SH / SB	25	750	80
Пика PROMOVE P14SH	37	870	90
Пика PROMOVE P16SH	42	850	95
Пика PROMOVE P23SH	65	1 000	114
Пика PROMOVE P27SH	80	1 100	120
Пика PROMOVE XP70	4	400	40
Пика PROMOVE XP100	6	510	46
Пика PROMOVE XP150	11	580	56
Пика PROMOVE XP250	16,5	650	64
Пика PROMOVE XP450	27	800	80
Пика PROMOVE XP550	38	870	87
Пика PROMOVE XP800	52	920	100
Пика PROMOVE XP1200	98	1 100	120
Пика PROMOVE XP1500	120	1 150	130
Пика PROMOVE XP1700	134	1 200	135
Пика PROMOVE XP2400	180	1 300	150
Пика PROMOVE XP3100	205	1 300	160
Пика PROMOVE XP4500	320	1 600	180





**Ram  
mer**

**JCB**

**CATERPILLAR**

**CASE NEW HOLLAND**

**Kubota**

**CASE POCLAIN**

**ROXON**

Модель инструмента	Масса КГ	Длина ММ	Диаметр ММ
Клин Rammer BR825/S25 / JCB HM360 / CAT H70 / CNH CB85/KXB600 / VOLVO HB440	20	730	70
Клин Rammer BR1229/S29 / CAT H100 / CP CB1150	42	880	95
Клин Rammer BR2063/E63	70	1 000	115
Клин Rammer BR2064/E64 / CAT H115s / CP CB1450	66	1 050	106
Клин Rammer BR2214	80	1 100	125
Клин Rammer BR2265/E65	80	1 050	125
Клин Rammer BR2266/E66/S55 / CAT H120 / CP CB2850	79	1 060	115
Клин Rammer BR2518	137	1 200	140
Клин Rammer BR2568/E68 / CAT H130C / CP CB3750	101	1 100	130
Клин Rammer BR2577	129	1 270	135
Клин Rammer BR3080/G80 / CAT H140C	130	1 200	140
Клин Rammer BR3088/3082/G88	132	1 200	142
Клин Rammer BR321/S21 / JCB HM160 / CAT H45 / Kubota KXB400 / Bobcat1750	5	480	45
Клин Rammer BR3890/G90 / CAT H160C	206	1 400	160
Клин Rammer BR422/S22N / CAT H50 / Kubota KXB450 / CP CB200	8	530	50
Клин Rammer BR4510/G100 / CAT H180C	232	1 450	170
Клин Rammer BR4511/G-110	241	1 450	175
Клин Rammer BR623/S23 / JCB HM260 / CAT H63 / CNH CB65 / Kubota KXB500 / CP CB370	14	700	63
Клин Rammer BR7013/G130	343	1 550	203
Клин Rammer BR927/S27	34	840	84
Клин Rammer G120 / CAT H195	370	1 700	195
Клин Rammer Piccolo / Kubota KXB300	4	400	40
Клин Rammer S20/22	7	530	53
Клин Rammer S24	21	720	72
Клин Rammer S26 / JCB HM460 / CAT H90 / Roxon 400	37	860	90
Клин Rammer S52 / Roxon 700	58	900	110
Клин Rammer S54 / JCB HM560 / CAT H115 / Roxon 800	79	1 050	115
Клин Rammer S56 / JCB HM760 / CAT H130	105	1 100	130
Клин Rammer S82	137	1 200	140
Клин Rammer S83 / CAT H140	137	1 200	140
Клин Rammer S84/S1600 / JCB HM960 / CAT H160	195	1 300	160
Клин Rammer S86/S2000 / CAT H180	230	1 450	170
Клин Roxon 602		900	100
Пика JCB HM380	19	750	75
Пика CAT H65	15	620	65
Пика Hammer HB180 / Rammer BR2265/E65	80	1 050	125
Пика Hammer HB20 / Rammer BR222	4,1	405	42,2
Пика Hammer HB60 / Rammer BR555	20	660	72
Пика Hammer HB140 / Rammer E63	67	1 000	115
Пика Hammer HB180 / Rammer E65	88	1 050	125
Пика Hammer HB240 / Rammer BR2477	108	1 120	135
Пика Rammer BR315 / in12 / in15 N123S1	19	520	131
Пика Rammer BR108 / in6 / in8	9	420	104

Модель инструмента	Масса КГ	Длина ММ	Диаметр ММ
Пика Rammer BR211 / in9 / in11	14	470	119
Пика Rammer BR522 / in22	27	590	150
Пика Rammer BR321/S21 / JCB HM160 / CAT H45 / KXB 400 / Bobcat 1750	5	480	45
Пика Rammer BR422/S22N / CAT H50 / KXB 450 / CB 200	8	530	50
Пика Rammer BR623/S23 / JCB HM260 / CAT H63 / CNH CB65	12	700	63
Пика Rammer BR623/S23 / JCB HM260 / CAT H63 / CNH CB65	17	780	63
Пика Rammer BR825/S25 / JCB HM360 / CAT H70 / CNH CB85 / VOLVO HB440	20	730	70
Пика Rammer BR826/S26 / JCB HM460 / CAT H90 / Roxon 400	37	860	90
Пика Rammer BR 927/S27	34	840	84
Пика Rammer BR1229/S29 / CAT H100 / CP CB1150	46	890	95
Пика Rammer BR2063/E63	70	1 000	115
Пика Rammer BR2064/E64 / CAT H115s / CP CB1450	74	1 050	106
Пика Rammer BR2214/m14	80	1 100	125
Пика Rammer BR2266/E66/S55 / CAT H120 / CP CB2850	76	1 060	115
Пика Rammer BR2518/m18	137	1 200	140
Пика Rammer BR2568/E68 / CAT H130C / CP CB3750	101	1 100	130
Пика Rammer BR2577/E77	108	1 120	135
Пика Rammer BR3080/G80 / CAT H140C	137	1 200	140
Пика Rammer BR3088/G88	132	1 200	142
Пика Rammer BR3886/S86/S2000 / CAT H180	230	1 450	170
Пика Rammer BR3890/G90 / CAT H160C	206	1 300	160
Пика Rammer BR4099/G99	226	1 450	166
Пика Rammer BR4510/G100 / CAT H180C	232	1 450	170
Пика Rammer BR4511/G110	241	1 450	168
Пика Rammer BR7013/G130	327	1 550	203
Пика Rammer Piccolo / Kubota KXB300	4	400	40
Пика Rammer S20/22	7,5	530	53
Пика Rammer S24	21	720	72
Пика Rammer S52 / Roxon 700	58	900	110
Пика Rammer S54 / JCB HM560 / CAT H115 / Roxon 800	79	1 050	115
Пика Rammer S56 / JCB HM760 / CAT H130 / Roxon 1300	105	1 100	130
Пика Rammer S82	137	1 200	140
Пика Rammer S83 / CAT H140	137	1 200	140
Пика Roxon 200/220	21	700	70
Пика Roxon 602	49	900	100
Пика S84/S1600 / JCB HM960 / CAT H160	195	1 300	160
Пика тупая Rammer BR927/S27	34	800	94
Пика тупая Rammer BR2265/E65	84	950	130
Пика тупая Rammer E64/CAT 115C	58	950	120
Пика тупая Rammer S25 / CAT 70 / JCB H360	19	680	70

**Ram  
mer**

**JCB**

**CATERPILLAR**

**CASE NEW HOLLAND**

**Kubota**

**CASE POCLAIN**

**ROXON**

**socomec**

Модель инструмента	Масса кг	Длина мм	Диаметр мм
Клин SOCOMEC DMS 50	3	360	38
Клин SOCOMEC DMS 95	6	520	45
Клин SOCOMEC DMS 160	10	560	55
Клин SOCOMEC DMS 220	18	650	64
Клин SOCOMEC DMS 270	18	650	68
Клин SOCOMEC DMS 330	24	700	73
Клин SOCOMEC DMS 680	24	700	95
Клин SOCOMEC MDO 750	70	1 000	115
Клин SOCOMEC MDO 900 TS	93	1 150	117
Клин SOCOMEC MDO 1450 TS	110	1 140	129
Клин SOCOMEC MDO 1950 TS	150	1 250	140
Клин SOCOMEC MDO 2050 TS	195	1 310	155
Клин SOCOMEC MDO 550 TS	52	970	95
Пика SOCOMEC DMS 50	3	360	38
Пика SOCOMEC DMS 95	5	480	45
Пика SOCOMEC DMS 160	10	560	55
Пика SOCOMEC DMS 220	18	650	64
Пика SOCOMEC DMS 270	17	680	68
Пика SOCOMEC DMS 330	21	720	72
Пика SOCOMEC DMS 680	24	700	95
Пика SOCOMEC MDO 900 TS	93	1 150	117
Пика SOCOMEC MDO 1450 TS	110	1 140	129
Пика SOCOMEC MDO 1950 TS	150	1 250	140
Пика SOCOMEC MDO 2050 TS	195	1 310	155
Пика SOCOMEC MDO 550 TS	52	970	95
Пика SOCOMEC MDO 750 TS	70	1 000	115

Модель инструмента	Масса кг	Длина мм	Диаметр мм
Клин Soosan 121	186	1 400	155
Клин Soosan SB 10	7	500	40
Клин Soosan SB 20	7	500	45
Клин Soosan SB 35	11	600	60
Клин Soosan SB 40	18	700	68
Клин Soosan SB 43	23	750	75
Клин Soosan SB 45	36	800	85
Клин Soosan SB 50	53	950	100
Клин Soosan SB 60	99	1 050	125
Клин Soosan SB 70	128	1 150	140
Клин Soosan SB 80 / 81	131	1 200	140
Клин Soosan SB 100	163	1 300	150
Клин Soosan SB 130	227	1 500	165
Клин Soosan SB 140	235	1 500	165
Клин Soosan SB 150 / 151	276	1 500	175
Клин Soosan SB 30	8,5	550	53
Пика Soosan SB 10	7	500	40
Пика Soosan SB 20	7	500	45
Пика Soosan SB 30	8,5	550	53
Пика Soosan SB 35	12	600	60
Пика Soosan SB 43	23	750	75
Пика Soosan SB 45	36	800	85
Пика Soosan SB 50	53	950	100
Пика Soosan SB 60	85	1 000	125
Пика Soosan SB 70	128	1 150	140
Пика Soosan SB 80 / 81	128	1 150	140
Пика Soosan SB 100	163	1 300	150
Пика Soosan SB 120 / 121	186	1 400	155
Пика Soosan SB 130/140	227	1 500	165
Пика Soosan SB 130/140	235	1 500	165
Пика Soosan SB 150 / 151	265	1 600	175
Пика Soosan SB 40	18	68	700

 **SOOSAN**



Модель инструмента	Масса кг	Длина мм	Диаметр мм
Клин Stanley MB 15 EX S / 20 EX S	25,5	670	85
Клин Stanley MB 30 EX S	52	1000	100
Клин Stanley MB 40 EX S	100	1150	125
Клин Stanley MB 50 EX S	131	1270	140
Клин Stanley MB 70 EX S	190	1450	155
Клин Stanley MB 80 EX S	250	1500	165
Клин Stanley MB 100 EX S	283	1500	175
Клин Stanley MB 105	5	480	38
Клин Stanley MB 125 / Bobcat 1250	5	480	45
Клин Stanley MB 156 / Bobcat 1560	5	480	45
Клин Stanley MB 256 / Bobcat 2560	14	580	64
Клин Stanley MB 356	25	580	64
Клин Stanley MB 506	21	740	67
Клин Stanley MB 550	23	740	70
Клин Stanley MB 556	24	790	69,9
Клин Stanley MB 656	24	700	76
Клин Stanley MB 800/875	25	750	80
Клин Stanley MB 10	28	750	79
Клин Stanley MB 1500/1550	52	920	102
Клин Stanley MB 1950/1975	75	1050	114
Клин Stanley MB 250/350 / Bobcat 2500/3500	13	580	65
Клин Stanley MB 3950	145	1250	140
Пика Stanley MB 15 EX S / 20 EX S	25,5	670	85
Пика Stanley MB 30 EX S	52	1000	100
Пика Stanley MB 40 EX S	100	1150	125
Пика Stanley MB 50 EX S	131	1270	140
Пика Stanley MB 70 EX S	190	1450	155
Пика Stanley MB 80 EX S	250	1500	165
Пика Stanley MB 100 EX S	283	1500	175
Пика Stanley MB 105	5	480	38
Пика Stanley MB 125 / Bobcat 1250	5	480	45
Пика Stanley MB 156 / Bobcat 1560	5	480	45
Пика Stanley MB 256 / Bobcat 2560	14	580	64
Пика Stanley MB 356	25	580	64
Пика Stanley MB 506	21	740	67
Пика Stanley MB 550	23	740	70
Пика Stanley MB 556	21	790	69,9
Пика Stanley MB 656	24	700	76
Пика Stanley MB 800/875	25	750	80
Пика Stanley MB 10	28	750	79
Пика Stanley MB 1500/1550	52	920	102
Пика Stanley MB 1950/1975	75	1050	114
Пика Stanley MB 250/350 / Bobcat 2500/3500	13	580	65
Пика Stanley MB 3950	145	1250	140

Модель инструмента	Масса кг	Длина мм	Диаметр мм
Клин Steel Hand SHD68	18	650	68
Клин Steel Hand SHD75	22	750	75
Клин Steel Hand SHD100i	55	1000	100
Клин Steel Hand SHD125i	96	1100	125
Клин Steel Hand SHD140i	137	1200	140
Клин Steel Hand SHD165i	195	1300	165
Клин Steel Hand SHD40i	4,1	420	40
Клин Steel Hand SHD45i	6,5	550	45
Клин Steel Hand SHD85i	36	840	85
Клин Steel Hand SHD120	122	1080	120
Клин Steel Hand SHD135A	103	1020	135
Клин Steel Hand SHD155	182	1400	155
Клин Steel Hand SHD175	276	1500	175
Клин Steel Hand SHD175i	276	1500	175
Клин Steel Hand SHD53ib	8,8	550	53
Клин Steel Hand SHD150A	153	1300	150
Пика Steel Hand SHD135	103	1020	135
Пика Steel Hand SHD100i	55	100	100
Пика Steel Hand SHD125i	96	1100	125
Пика Steel Hand SHD140i	137	1200	140
Пика Steel Hand SHD165i	205	1350	165
Пика Steel Hand SHD40i	4,1	420	40
Пика Steel Hand SHD45i	6,5	550	45
Пика Steel Hand SHD85i	36	840	85
Пика Steel Hand SHD120	122	1080	120
Пика Steel Hand SHD175	182	1400	155
Пика Steel Hand SHD175i	276	1500	175
Пика Steel Hand SHD53ib	8,8	550	53
Пика Steel Hand SHD75	22	750	75
Пика Steel Hand SHD150A	153	1300	150
Пика Steel Hand SHD155i	182	1400	175
Пика Steel Hand SHD68ib	18	650	68







Модель инструмента	Масса кг	Длина мм	Диаметр мм
Клин TABE AGB 75	5	450	42
Клин TABE AGB 100 / 175	6	510	50
Клин TABE AGB 275 / 375	13	600	65
Клин TABE AGB 475	36	800	84
Клин TABE AGB 750	57	950	104
Клин TABE AGB 12	93	1 150	120
Клин TABE AGB 16	116	1 200	135
Клин TABE AGB 20	163	1 300	150
Клин TABE AGB 30	235	1 500	165
Пика TABE AGB 75	5	450	42
Пика TABE AGB 100 / 175	6	510	50
Пика TABE AGB 275 / 375	13	600	65
Пика TABE AGB 475	36	800	84
Пика TABE AGB 750	57	950	104
Пика TABE AGB 12	93	1 150	120
Пика TABE AGB 16	116	1 200	135
Пика TABE AGB 20	163	1 300	150
Пика TABE AGB 30	235	1 500	165



Модель инструмента	Масса кг	Длина мм	Диаметр мм
Клин TOYO THBB50 / Takeuchi TKB50	5	480	45
Клин TOYO THBB101 / Takeuchi TKB101	9	550	57
Клин TOYO THBB401 / Takeuchi TKB401	32	900	80
Клин TOYO THBB801 / Takeuchi TKB801	57	960	100
Клин TOYO THBB1101 / Takeuchi TKB1101	93	1 150	120
Клин TOYO THBB1400	135	1 150	137
Клин TOYO THBB1401	110	1 150	130
Клин TOYO THBB1500/1600	115	1 120	137
Клин TOYO THBB2000	160	1 250	150
Клин TOYO THBB3000	196	1 400	160
Клин TOYO THBB5000	230	1 500	180
Пика TOYO THBB50 / Takeuchi TKB50	5	480	45
Пика TOYO THBB51 / Takeuchi TKB51	4	400	42
Пика TOYO THBB71 / Takeuchi TKB71	6	450	45
Пика TOYO THBB101 / Takeuchi TKB101	9	550	57
Пика TOYO THBB301 / Takeuchi TKB301	19	740	70
Пика TOYO THBB401 / Takeuchi TKB401	28	900	80
Пика TOYO THBB801 / Takeuchi TKB801	54	960	100
Пика TOYO THBB1101 / Takeuchi TKB1101	93	1 150	120
Пика TOYO THBB1400	135	1 150	137
Пика TOYO THBB1401	110	1 150	130
Пика TOYO THBB1500/1600	115	1 120	137
Пика TOYO THBB2000	164	1 350	150
Пика TOYO THBB3000	196	1 400	160
Пика TOYO THBB5000	230	1 500	180

Модель инструмента	Масса кг	Длина мм	Диаметр мм
Клин TOKU TNB03S	3	377	30
Клин TOKU TNB05E	4	450	40
Клин TOKU TNB05S	4,7	460	45
Клин TOKU TNB08M	5	450	40
Клин TOKU TNB1M	6	480	45
Клин TOKU TNB2E / DRAGO DRH120	11	600	58
Клин TOKU TNB3E / DRAGO DRH150	14	670	63
Клин TOKU TNB4E / DRAGO DRH180/250	23	720	75
Клин TOKU TNB5E/6E / DRAGO DRH280	38	800	90
Клин TOKU TNB7E/8E/10E / DRAGO DRH650/900	73	940	115
Клин TOKU TNB14E/16E / DRAGO DRH1150/1600	115	1 200	135
Клин TOKU TNB22E/23E / DRAGO DRH1900	140	1 200	145
Клин TOKU TNB30E/31E/38E/40E	185	1 360	160
Пика TOKU TNB03S	3	377	30
Пика TOKU TNB05E	4	450	40
Пика TOKU TNB05S	4,7	460	45
Пика TOKU TNB08M	5	450	40
Пика TOKU TNB1M	6	480	45
Пика TOKU TNB1E / DRAGO DRH80	6	500	50
Пика TOKU TNB2E / DRAGO DRH120	11	600	58
Пика TOKU TNB3E / DRAGO DRH150	14	670	63
Пика TOKU TNB4E / DRAGO DRH180/250	20	710	75
Пика TOKU TNB5E/6E / DRAGO DRH280	38	800	90
Пика TOKU TNB7E/8E/10E / DRAGO DRH650/900	65	940	115
Пика TOKU TNB14E/16E / DRAGO DRH1150/1600	115	1 200	135
Пика TOKU TNB22E/23E / DRAGO DRH1900	140	1 200	145
Пика TOKU TNB30E/31E/38E/40E	185	1 360	160

Модель инструмента	Масса кг	Длина мм	Диаметр мм
Клин / Пика WIMMER W115	4,5	410	45
Клин / Пика WIMMER W220	19,5	740	70
Клин / Пика WIMMER W275	22,5	720	75
Клин / Пика WIMMER W330	34	800	85
Клин / Пика WIMMER W440	41,5	840	95
Клин / Пика WIMMER W550	69	1 000	110
Клин / Пика WIMMER W660	117	1 250	130
Клин / Пика WIMMER W770	127	1 200	140
Клин / Пика WIMMER W880	197	1 400	160



# Бланк заказа рабочего инструмента

Для идентификации гидромолота, или типа его рабочего инструмента Вы можете использовать данные чертежи.

Для оформления заказа заполните таблицу размеров, определив по чертежу тип вашего инструмента.

клин поперечный/продольный

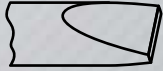

Кол-во: \_\_\_\_\_

пика пирамидальная (4-х гранная)



Кол-во: \_\_\_\_\_

пика конусная коническая



Кол-во: \_\_\_\_\_

пика тупая



Кол-во: \_\_\_\_\_

специальный инструмент (по чертежу заказчика)

Кол-во: \_\_\_\_\_

\_\_\_\_\_   
 Марка гидромолота

\_\_\_\_\_   
 Ваша организация

\_\_\_\_\_   
 Контактное лицо

\_\_\_\_\_   
 Телефон для связи

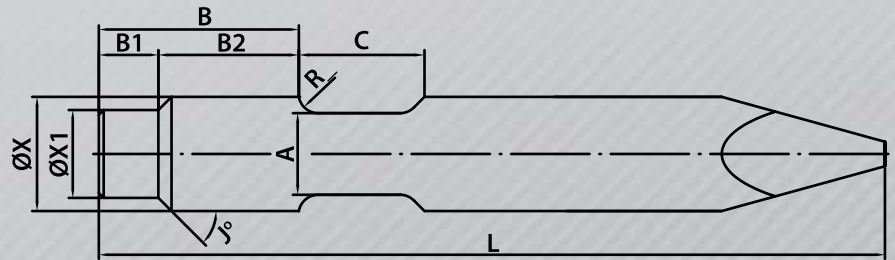

Размер	A	B	C	X	X1	B1	B2	R_	J°	L
мм										

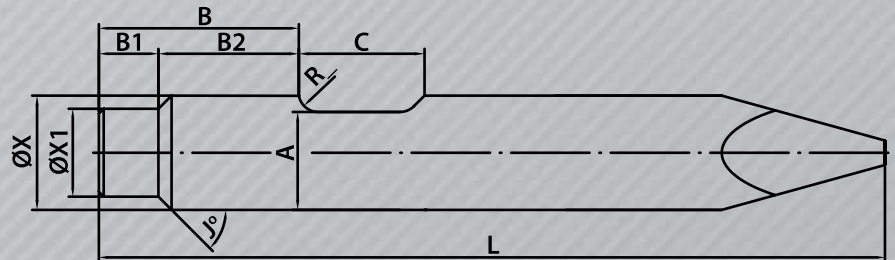

Размер	A	B	C	X	X1	B1	B2	R_	J°	L
мм										

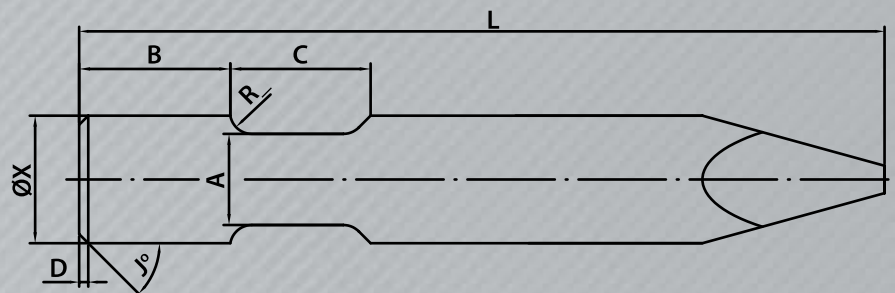

Размер	A	B	C	D	X	R_	J°	L
мм								

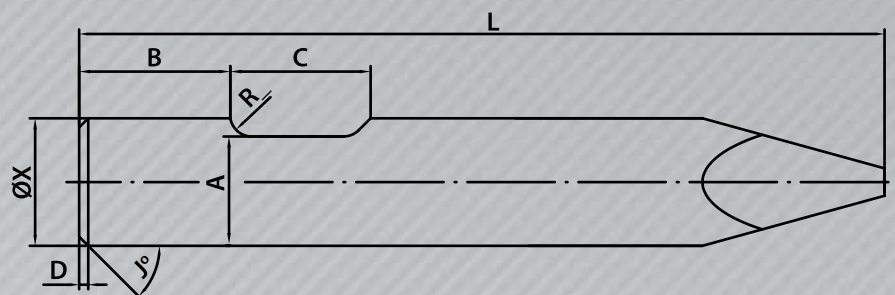

Размер	A	B	C	D	X	R_	J°	L
мм								

\_\_\_\_\_   
 Идентификатор

Сделайте ксерокопию бланка заказа, заполните и отправьте по факсу: **+7 (495) 727-40-69**